



Prisliste

LISTA TREINDUSTRI - GARASJEPORTER OG DØRER I OVER 50 ÅR

Lista Treindustri startet opp som et snekkerverksted i 1964. På den tiden produserte vi dører, vinduer, trapper, kjøkken og selvfølgelig garasjeporter. På begynnelsen av 80-tallet hadde imidlertid etterspørselen etter garasjeporter blitt så stor at det ble besluttet å satse 100 % på produksjon av leddporter.

Siden den gang har Lista Treindustri levert LIGA garasjeporter til nært sagt hver bygd og by i hele vårt landstrakte land. I dag har vi et stort forhandlernett spredt over hele landet. Våre uisolerte treporter og isolerte stålporter leveres i et stort utvalg. Garasjeportene kan om ønskelig leveres med matchende dør.



Kvalitetsmessig representerer LIGA garasjeporter det beste på markedet; alle porter er testet og godkjent av et uavhengig testinstitutt i henhold til gjeldende norsk standard NS-EN 13241-1. LIGA portene leveres standard med klemsikring og moderne torsjonsfjærer med fallsikring.

Vi er autorisert importør av Liftmaster portåpnerne og tilbehør fra Chamberlain - verdens største produsent av portåpnerne.

LIGA porten - utviklet, testet og godkjent for din sikkerhet!



Lista Treindustri er medlem av Plastretur, Norsk returkartong, Norsk resy og Renas AS.

LISTA TREINDUSTRI OG MILJØ

Lista Treindustri AS er opptatt av miljøet. Siden starten har Lista Treindustri AS fokusert på kvalitetsprodukter som har lang levetid. Det har også vært fokusert på å ha reservedeler til både porter og portåpnerne, slik at man kan reparere fremfor å kjøpe nytt. Solide produkter med lang levetid og som lar seg reparere er bra for miljøet. Vi bruker for det meste bølgepapp som emballasje.

ENØK- tiltak gjort de siste årene:

- Installert solceller som leverer ca. 25% av vårt strømforbruk
- Installert varmepumpe
- Etterisolert vegg og tak
- Skiftet ut mye av belsningen til LED-lys

VIKTIG INFORMASJON

Alle isolerte treporter og dører leveres ubehandlet, men kan behandles mot et tillegg i pris. Vennligst merk at produktene ikke har samme finish på baksiden som på framsiden. Småfeil kan forekomme.

Tre er et naturprodukt som er i konstant bevegelse. Tørkesprekker og kvistslipp kan forekomme - dette omfattes ikke av garantien.

Husk å ta av beskyttelsesfolien på stålportene.

Porter i mørke farger er mer utsatt for kuring og falming, spesielt om den får mye sol.

Portens størrelse dekker det samme som lysåpningen. Selve elementene er ca 4 cm bredere enn dette.

Fri innkjøringshøyde

Et vanlig spørsmål er: «Hvor stor innkjøringshøyde får jeg?» Avhengig av hvilken type takskinner man benytter, og om portåpner brukes, kan porten «henge» ned i portåpningen i åpen stilling. Tabellen illustrerer hvor stort dette nedhenget typisk kan bli. Merk for øvrig følgende unntak til tabellen: Nedhenget ved bruk av portåpner modell LM3800W, i kombinasjon med doble takskinner, vil bli like stort som uten bruk av portåpner.

Nedheng	Med portåpner	Uten portåpner
Enkle takskinner	ca. 0 cm	5 cm*
Doble takskinner	ca. 0 cm*	ca. 17 cm*

*ved bruk av portavstivere (u-barer) kan nedhenget bli ytterligere cm 5 cm ekstra.

Holder for manuell drift kan monteres for å unngå nedheng på port uten portåpner

Portavstivere brukes på:

- Uisolert treport fra 300 cm bredde 4 stk portavstivere
 - Stålporter fra 400-500 cm bredde 2 stk portavstivere*
 - Stålporter fra 501 cm og bredere 4 stk portavstivere*
- *Gjelder porter bestående av 4 ledd. Høyere porter leveres med flere portavstivere.

Mål for montering av LIGA port

Overhøyde er avstanden fra topp av port til laveste punkt i tak. For å kunne montere en LIGA port må du ta hensyn til følgende minimumsmål:

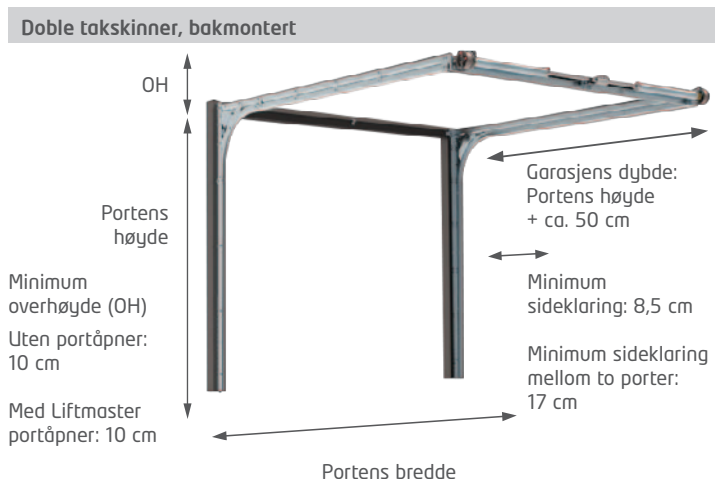
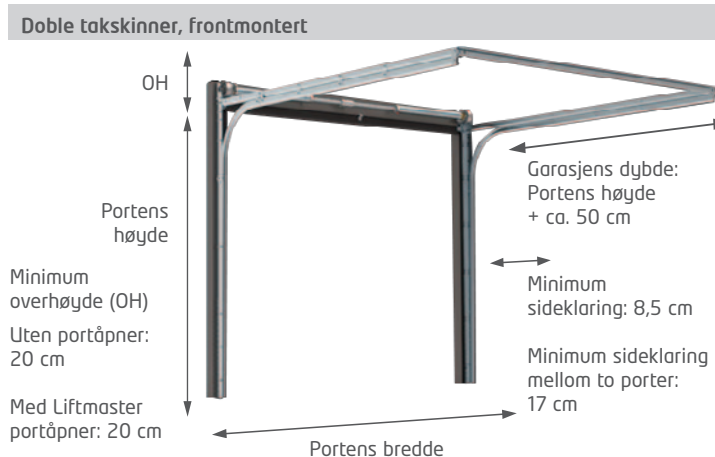
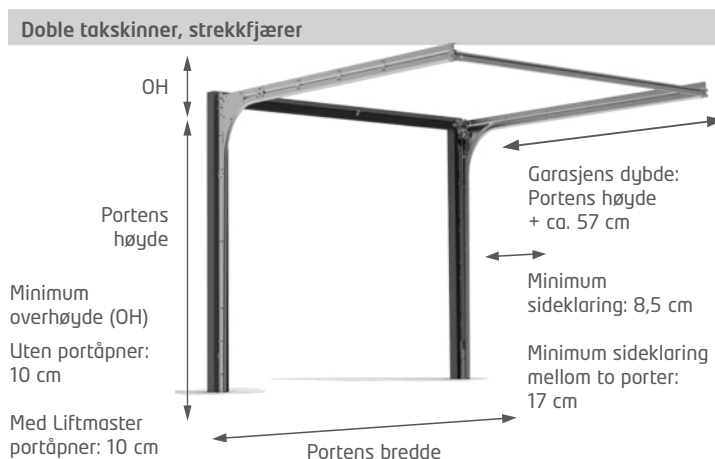

ISOLERTE STÅLPORTER

Liga stålport er galvanisert og skumisolert.
U-verdi 1,7W/(m²K) for montert port.

Leveres komplett med sorte side, topp og bunnlister.
Bunnlistene kommer ferdig påmontert.

LIGA stålporter kan leveres i valgfri bredde, fra 120 cm og opptil 550 cm.

Stålporten lagerføres i følgende høyder:

S1, S3, S4, S5, S7, S8 og S11 leveres i følgende høyder: 174, 180, 185, 202, 208, 213, 219, 224, 230, 235, 241, 246, 252, 258, 263, 269, 274, 280, 285, 291, 296, 302

S2 og S9 leveres i følgende høyder: 185, 202, 213, 224, 235, 246, 252, 263, 274, 285, 296, 302

Enkelte kombinasjoner av bredde og høyde er vektbegrenset.

Andre mål på forespørsel.

Standard farger

S1, S2, S3, S5 leveres i hvit RAL 9010. S4 leveres i hvit RAL 9016. S7 er mørk eik (ingen spesifisert fargekode). S8 er antrasitt grå RAL 7016. S9 er sort RAL 9005. S11 er sort matt RAL 9005M. Vi sprøytelakkerer i andre farger, men ikke metallic, perle eller transparente farger. Portene er hvite RAL 9010 på baksiden.

Obs! Mørke farger er mer utsatt for kuling, skumslipp, ujevnheter og falming.

Liga stålporter kan leveres med følgende tilleggsutstyr:



Lås (må ikke brukes sammen med portåpner)



PVC løftehåndtak



Lufteventil - passer alle modeller 34,4 x 13,8 cm
Lagerføres i hvit og sort.

Anbefaler å benytte PVC løftehåndtak sammen med lås.

MATCHENDE SIDEDØRER

Matchende design til alle lagerførte stålporter.

- Lakkert aluminiumskarm.
- Sylinderlås og håndtak.
- Dørene leveres med blanke hengsler og håndtak.
- Kuldesperre og dreneringskanal.
- Pakning mellom dør og karm.
- Utadslående på lager. Innadslående på bestilling.
- Tykkelse 60 mm
- Karm og ramme hvit RAL 9016. Elementene i døra vil kunne ha en annen nyanse av hvit enn karm og ramme.
- U-verdi 1,6 W/(m²k)
- Kan leveres i andre farger, kun RAL-farger, ikke metallic, perle eller transparente farger.

Lagerføres i følgende størrelser:

89 x 199 H/V

89 x 209 H/V (S1A fylling 89 x 210)

99 x 199 H/V

99 x 209 H/V (S1A fylling 99 x 210)

På forespørsel kan dør leveres innadslående og på andre mål.

NB!

Dører med fylling i 199 cm høyde har 3 fyllinger.
Paneller i dører matcher ikke automatisk med port.



2-lags akrylglass og sprosser til stålporter

Mot tillegg i pris

Sherwood

Til portbredder på 250, 260, 274, 305, 425 og 550 cm



Stockton

Til alle portbredder, lagerført i hvit, antrasittgrå RAL 7016 og sort RAL 9005



Williamsburg

Til portbredder 250, 260, 274 og 305 cm. 240 cm bredde har 3 fyllinger.



Williamsburg

Til portbredder 365 cm



Williamsburg

Til portbredder 450 og 489 cm.



Williamsburg leveres også til 425 cm bredde (6 fyllinger) og 550 cm bredde (8 fyllinger).

VINDU UTEN SPROSSER



534 x 344 mm

2 lags akrylglass

Lagerført i hvit, antrasitt grå RAL 7016, sort RAL 9005 og mørk eik.



Kvadratisk vindu

med rustfri stålramme

310 x 310 mm og

230 x 230 mm.



Rundt vindu

med rustfri stålramme.

Diameter 330 mm

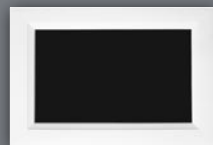

Vindu uten sprosser MPM

Leveres i hvit, antrasitt grå og sort. 531 x 364 mm.
2 lags akrylglass.



Kvadratisk vindu i PVC

Leveres i hvit, antrasitt grå og sort. 290 x 290 mm.
2 lags akrylglass.



Rektangulært vindu med rustfri stålramme. 980 x 140 mm.

Under visse omstendigheter kan det oppstå dugg/kondens inne i vinduene.

ISOLERTE STÅLPORTER



Stålport - S9 sort
Slett uten struktur med kvadratiske vinduer med rustfri stålramme



Stålport - S8 antrasitt grå
Slett uten struktur med kvadratiske vinduer med pvc ramme



Stålport - S8 antrasitt grå med S8A sidedør
Slett uten struktur



Stålport - S4 hvit
Slett uten struktur med kvadratiske glass med rustfri stålramme

ISOLERTE STÅLPORTER



Stålport - S1 fyllinger med trestruktur
Hvit RAL 9010 på fremside. Hvit RAL 9010 på bakside

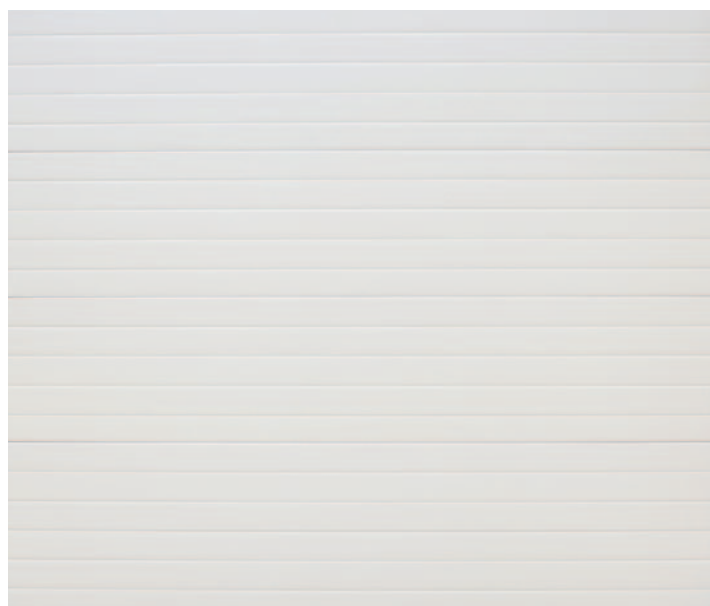

Stålport - S2 liggende panel med trestruktur
Hvit RAL 9010 på fremside. Hvit RAL 9010 på bakside

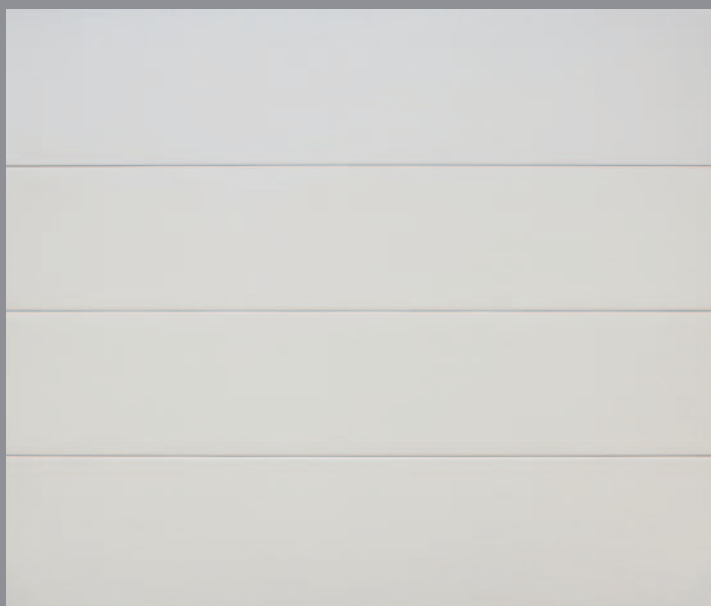

Stålport - S3 slett med trestruktur
Hvit RAL 9010 på fremside. Hvit RAL 9010 på bakside

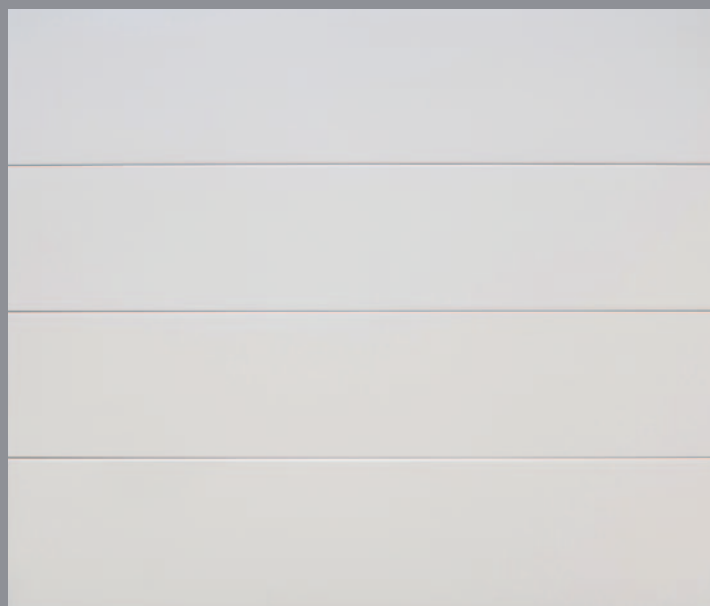

Stålport - S4 slett uten struktur
Hvit RAL 9016 på fremside. Hvit RAL 9010 på bakside
Forsterket overflate

Matchende dører leveres til alle portmodeller. Dør i mørk eik har sprøytet ramme og karm. De vil derfor ikke bli helt like elementene



Sidedør
Fyllinger med trestruktur

ISOLERTE STÅLPORTER



Stålport - S5 midt-rib med struktur
Hvit RAL 9010 på fremside. Hvit RAL 9010 på bakside

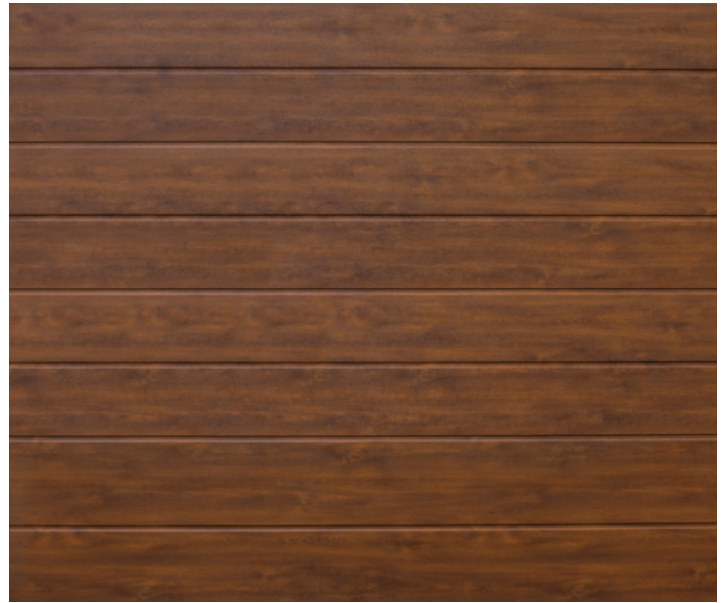

Stålport - S7 midt-rib
Mørk eik med struktur
Har ingen RAL eller NCS farge. Hvit RAL 9010 på bakside



Stålport - S8 slett uten struktur
Antrasitt grå RAL 7016 på fremside.
Hvit RAL 9010 på bakside
Forsterket overflate
Vær obs på at mørke farger er mer utsatt for kuling, skumslipp, ujevnheter og falming

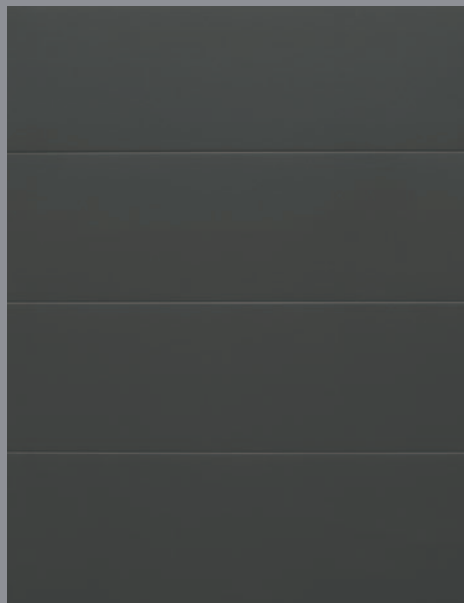

Stålport - S9 slett uten struktur
Sort RAL 9005 på fremside.
Hvit RAL 9010 på bakside
Forsterket overflate
Vær obs på at mørke farger er mer utsatt for kuling, skumslipp, ujevnheter og falming

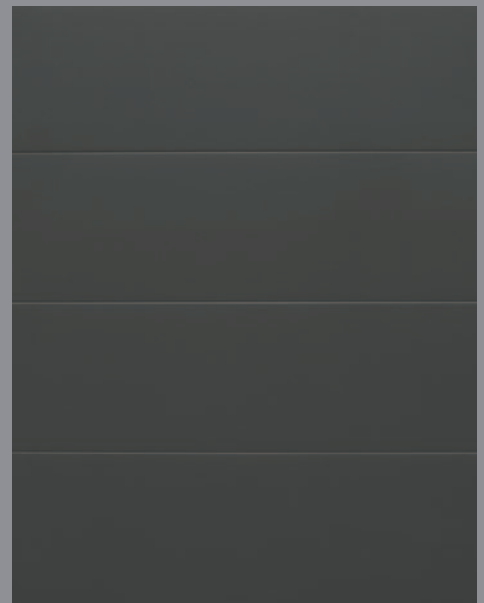

Stålport - S11 slett uten struktur
Sort RAL 9005M på fremside.
Hvit RAL 9010 på bakside
Forsterket overflate
Vær obs på at mørke farger er mer utsatt for kuling, skumslipp, ujevnheter og falming

UISOLERTE TREPORTER OG DØRER

Alle uisolerte treporter og dører leveres ubehandlet. Mot et tillegg i pris, kan produktene, med unntak av type 4 (gran laminat), sprøytebeises i alle RAL- og NCS fargekoder. På grunn av fare for sprekkdannelse anbefaler vi ikke bruk av mørke farger (bortfall av garanti).

Red cedar portene og dørene behandles eventuelt med en transparent beis med fargepigmenter.

Treportleddene leveres 4 cm bredere enn bestilt portbredde.

Treporter sprøytet i mørke farger er mer utsatt for kuling, sprekkdannelse, falming, kvistslipp og kvæ som «lekker» ut.



Gran laminat



Massiv red cedar

Treportene leveres med sorte side og toppister. Bunnlist må bestilles uten om.

LIGA porten og dørene har 33 mm tykt ramtre med 18 mm tykke fyllinger. Fineren som brukes er vannfast og henholdsvis 8 eller 9 mm tykk.

LIGA-porten leveres i følgende standard størrelser: Bredde 239/249/259 cm og høyde 199/209 cm.

LIGA porten kan leveres i alle bredder inntil 500 cm og i høyder opptil 300 cm. Portene, med unntak av finer produktene, kan leveres med williamsburg eller stockton sprosser og Lexan glass.

LIGA døren, som har samme design som portene, leveres komplett med svill, furu karm og dirkfri lås (2011) med 2 nøkler. Kan også fås med sylindrelås. LIGA døren er karmet med 3 kraftige løftehengsler og leveres i følgende standard størrelser: Bredde 79/89/99 cm og høyde 199/209 cm. Døren kan leveres med samme sprosser og Lexan glass som portene (med unntak av finerproduktene).

Vennligst merk at produktene ikke har samme finish på baksiden som på framsiden. Småfeil kan forekomme. Tre er et naturprodukt som er i konstant bevegelse. Tørkesprekker og kvistslipp kan forekomme – dette omfattes ikke av garantien.

LIGA porten kan leveres med følgende tilleggsutstyr:

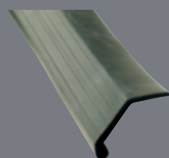

Sort bunnlist i gummi



PVC-lister (hvite eller brune)



Lås (må ikke brukes sammen med portåpner)



Håndtak sort PVC til treport

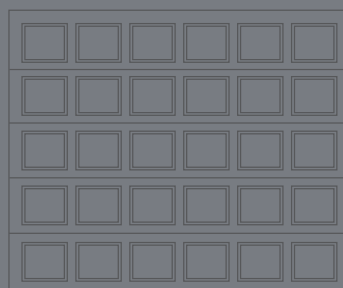
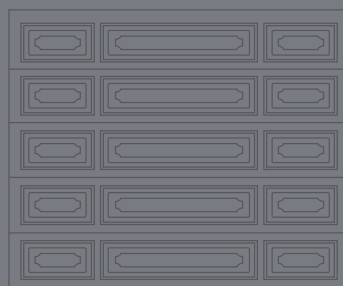
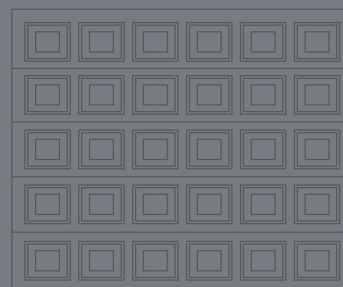

UISOLERTE TREPORTER



Type 3 - gran med red cedar fyllinger (malingskvalitet)



Type 2 - gran med kryssfiner fyllinger



Type 3 - gran med red cedar fyllinger (malingskvalitet)



Type 3 - med williamsburg sprosse (sprosser mot tillegg i pris)



Type 3.3 - gran med red cedar fyllinger (malingskvalitet)



Type 3.4 - gran med red cedar fyllinger (malingskvalitet)

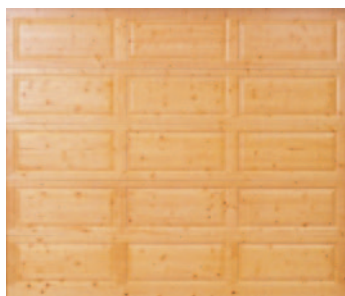

Type 4 - gran med laminerte gran fyllinger



Type 4.4 - gran med laminerte gran fyllinger og stockton sprosser (sprosser mot tillegg i pris)

UISOLERTE TREPORTER



Type 5 - massiv red cedar* med williamsburg sprosse (sprosser mot tillegg i pris). Anbefales behandlet fra fabrikk



Type 5 - massiv red cedar* med williamsburg sprosse (sprosser mot tillegg i pris). Anbefales behandlet fra fabrikk

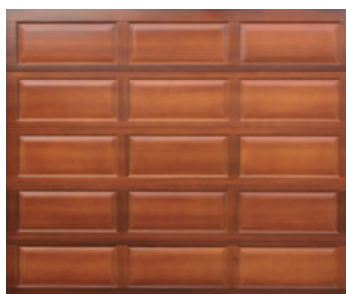

Type 5.3 - massiv red cedar*. Anbefales behandlet fra fabrikk



Type 5.4 - massiv red cedar* med stockton sprosser (sprosser mot tillegg i pris). Anbefales behandlet fra fabrikk



Type 5.6 - massiv red cedar*. Anbefales behandlet fra fabrikk



Type 7 - gran med kryssfiner fyllinger

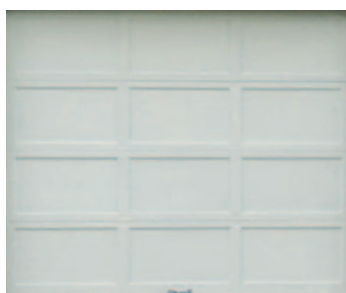

Type 8 - gran med kryssfiner fyllinger (malingskvalitet)



Type 8 - med utstøping for glass



Type 8.01 - Trend

*Red cedar portene har varierende grad av fargespill. Portene anbefales behandlet fra fabrikk.

PORTÅPNERE

Chamberlain er en ISO 9001 sertifisert produsent som utvikler produkter som møter og overgår standardene for sikkerhet. Som et resultat kan du være trygg på at du kjøper den beste portåpneren tilgjengelig på markedet.

Portåpnerne leveres med automatisk kraftjustering. Det betyr at det aldri brukes mer kraft enn nødvendig ved lukking og åpning av porten. Møter porten hindringer på vei ned så reverserer den, og møter den hindringer på vei opp så stopper den.

Den automatiske kraftjusteringen er utviklet for din sikkerhet!

For ytterligere sikkerhet kan sikringssystemet 770 E installeres (tilleggsutstyr). Står bilen midt i portåpningen - eller kanskje sykkel? Fotocellen hindrer at porten i det hele tatt begynner å lukke seg dersom åpningen er blokkert på en

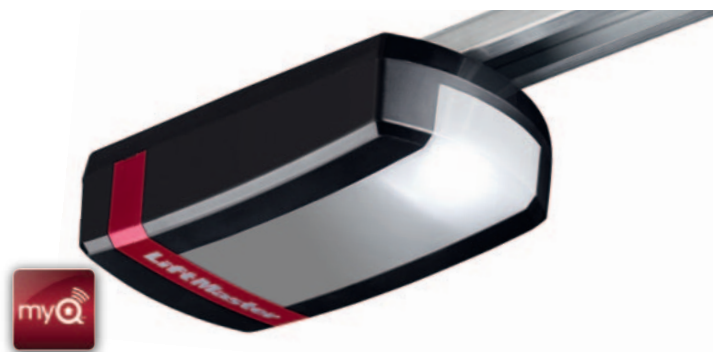

LiftMaster LM130EVF

Meget kraftig portåpner beregnet på store porter eller porter som brukes veldig ofte, som f.eks garasjeanlegg. Portåpneren er meget stillestående og enkel å montere. Myk start og stopp.

Leveres med 2 stk minihåndsendere TX4EVF, innvendig trådløs veggbryter 128EV samt fotocelle (fotocelle må brukes). MyQ-klar.



LiftMaster LM100EVF

Kraftig, meget rask og stillestående motor. Enkel og rask montering. Myk start og stopp. Perfekt til bruk hvor kravet til støydemping er høyt. MyQ kompatibel.

Leveres med 2 stk minihåndsendere TX4EVF og innvendig trådløs veggbryter 128EV.

eller annen måte. Merk at for å oppfylle kravene til sikkerhet er sikrings-systemet 770 E (fotocelle) påkrevet montert dersom porten er høyere enn 300 cm, og på alle vippeporter.

NB! Husk å skaffe deg en nødutløser 1702EV (tilleggsutstyr) dersom porten er eneste inngang til garasjen. Da sikrer du deg tilgang til garasjen dersom strømmen skulle bli borte.



LiftMaster LM75EVK

Stillestående og rask motor. Enkel å montere, samt myk start og stopp. Alt i en eske. MyQ kompatibel.

Leveres med 2 stk minihåndsendere TX4EVF og innvendig trådløs veggbryter 128EV.



LiftMaster LM3800W-2

Meget kraftig sidemontert portåpner (akselmontert). Valgfri side. Portåpneren krever 25 cm ekstra sideklaring. Kun egnet til porter med frontmontert fjær. Portåpneren har integrert wifi for oppkobling med MyQ. Leveres med separat belysning, kobles til 220V, men har trådløs styring fra åpneren.

Leveres med 2 stk 4-kanals minihåndsendere, TX4EVF



LM50EVFF

Beregnet til små porter, 350x230. Skinnforlenger ikke tilgjengelig.

Leveres med 2 stk minihåndsendere TX4EVF

LiftMaster®

TEKNISKE SPESIFIKASJONER

Tekniske spesifikasjoner	LM130EVF	Liftmaster LM100EVF	Liftmaster LM75EVK	Liftmaster LM50EVFF	LM3800W-2
Automatisk kraftjustering	Ja	Ja	Ja	Ja	Ja
Drift	Beltedrift	Beltedrift	Beltedrift	Beltedrift	Aksling
Trekkraft	1300 N	1000N	750N	500N	
Maks portstørrelse	15 m ² /200 kg	13,5 m ² /150 kg	11,5 m ² /120 kg	8 m ² /80 kg	16,5 m ² /130 kg
Standard skinnetype	Hel C-skinne*	Hel C-skinne*	3-delt skinne	3-delt skinne	
Standard løftehøyde	Inntil porthøyde 230 cm**	Inntil porthøyde 230 cm**	Inntil porthøyde 230 cm**	Inntil porthøyde 230 cm**	Optill 300 cm
Skinnealternativer	Hel skinne til 250 cm og 300 cm porthøyde	Hel skinne til 250 cm og 300 cm porthøyde	Skinneforlenger 70 cm til 300 cm porthøyde		
Påkrevd min. overhøyde	3 cm	3 cm	3,5 cm	3,5 cm	
Total lengde åpner ved std. skinnetype	319, 339 og 389 cm	319, 339 og 389 cm	319 cm	314 cm	
Garanti	5 år	5 år	5 år	2 år	5 år
Standard håndsender	2 stk TX4EVF (4-kanals)	2 stk TX4EVF (4-kanals)	2 stk TX4EVF (4-kanals)	2 stk TX4EVF (4-kanals)	2 stk TX4EVF (4-kanals)
Forpakning	2 kolloi	2 kolloi	1 kolloi	1 kolloi	1 kolloi
Type motor	24 volt/DC	24 volt/DC	24 volt/DC	24 volt/DC	24 volt/DC
Lys	LED lys	LED lys	LED lys	LED lys	Eksternt LED-lys
Minneplass til antall sendere	180 stk	180 stk.	180 stk.	16 stk.	64 stk
Innvendig trykknapp	128EV	128EV	128EV	ingen	ingen
Effektforbruk i stand-by	0,8 W	0,8 W	0,8 W	0,8 W	2,6 W
Hastighet	Maks 13 cm pr/sek	Maks 20 cm pr/sek	Maks 20 cm pr/sek	Maks 10 cm pr/sek	
Automatisk lukking (krever fotocelle)	Ja	Ja	Ja	Nei	Ja
MyQ kompatibel	Ja	Ja	Ja	Nei	Ja, integrert
Myk start og stopp	Ja	Ja	Ja	Ja	Ja

* Kan leveres med 3-delt skinne

** Inntil porthøyde 220 cm ved montering av port med bakmontert fjær

På LM3800W kan det ikke benyttes utvendig nødutløser, så bruker må ha alternativ inngang (dør) til garasjen. Kan koble til batteri back-up. Ved bruk av doble taksinner og LM3800W vil det bli ett nedheng på 18-25 cm. LM3800W kan ikke benyttes ved bruk av bakmontert fjær.

TILLEGGSTYR - PORTÅPNERE

Alle portåpnerer kan leveres med følgende tilleggsstyr



TX4EVF

4-kanals minihåndsender. Passer til LM50EV(FF), LM70EVK, LM75EVK, LM100EVF, LM130EVF og LM3800W.



TX4UNIF

4-kanals universal minihåndsender. Passer til Liftmaster portåpnerer på 433Mhz og 868Mhz (billion code, rolling code og ev-modeller).



041R4060

Klips til EV-håndsendere til å ha på solskjermen.



94330E

1-kanals håndsender Passer til modell 5580, LM60K, LM1000A og LM3800A. «Rolling code»-teknologi. Leveres med klips for festing på solskjerm.



747EV

Trådløs kodelås for utvendig montering med lys. Passer til LM50EV(FF), LM70EVK, LM75EVK, LM100EVF, LM130EVF og LM3800W.



780EV

Sort trådløs kodelås for utvendig montering. Åpne og lukke porten med egen kode. Passer til LM50EVFF, LM75EVK, LM100EVF, LM130EVF og LM3800W.



9747E

Trådløs kodelås for utvendig montering m/lys Passer til modell 5580, LM60K, LM1000A og LM3800A. Kan åpne flere porter. Legg inn din egen kode og du kan åpne og lukke porten uten nøkkel eller håndsender. Radiostyrt.



1702EV

Nødtutløser for utvendig montering Må monteres hvis du ikke har sidedør (i tilfelle strømbrudd). Vri på nøkkelen og trekk ut en wire - så kan porten åpnes manuelt. Rustfri stålplate på utsiden. Leveres komplett med 2 nøkler, bolter, tau og skruer. Passer ikke til modell LM3800W.



128LM

2-kanals veggpanel for innvendig montering. Trådløst. Passer til modell 5580, LM60K, LM1000A og LM3800A.



128 EV

Trådløs 2-kanals veggpanel for innvendig montering. Passer til LM50EV(FF), LM70EVK, LM75EVK, LM100EVF, LM130EVF og LM3800W.



78 EV

Innvendig multifunksjons veggpanel. Ledning følger ikke med.



75 EV

Innvendig veggbryter med lys. Ledning følger med.



771E

Fotocelle Ekstra sikring. Porten stopper på vei ned og returnerer når lysstrålen blir brutt. Leveres uten ledning og festebraketter.



770E

Sikringsystem (fotocelle) Ekstra sikring. Porten stopper på vei ned og returnerer når lysstrålen blir brutt. Komplet med festebraketter, skruer, ledning og klips.



828 EV

Internettkobling «Gateway» MyQ. Betjene eller overvåke garasjeporten med en smarttelefon eller pc. Passer til LM50EV(FF), LM70EVK, LM75EVK, LM100EVF, LM130EVF og LM3800W (Krever fotocelle).



829 EV

Monitor for overvåking og betjening av opptil 4 porter. Grønt og rødt lys viser om garasjeporter er åpen eller lukket. Passer til LM50EV(FF), LM70EVK, LM75EVK, LM100EVF, LM130EVF og LM3800W (Krever fotocelle).

TILLEGGSTYR - PORTÅPNERE

Alle portåpnerer kan leveres med følgende tilleggsstyr

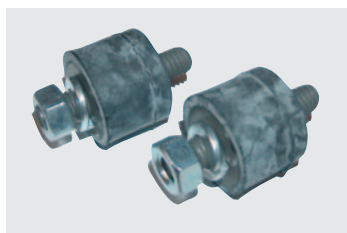

89LM

Gummioppheng Demper vibrasjoner og støy gjennom betongdekke til oppholdsrom.



PR433-4

Homelink versjon 7. Passer til EV-modellene. Trenger TX4UΠIF universal minihåndsender i tillegg.



FLA1-LED

Lyset blinker når porten er i bevegelse.



1703E

Spesialalarm for vippeport uten skinner

Brukes på vippeport uten skinner. Enkel montering. Leveres komplett.



100034

Nøkkelstrømbryter for innfelt montering (industri kvalitet)

Kan åpne/lukke 2 porter med nøkkel. Leveres med 3 nøkler. Mål 7,5 x 7,5 x 60 cm og Ø 60.



100041

Nøkkelstrømbryter for utenpåliggende montering (industri kvalitet)

Kan åpne/lukke 2 porter med nøkkel. Leveres med 3 nøkler. Mål 7,5 x 7,5 x 50 cm.



Senkesett 480LM til LM3800W

Reduserer kravet til takhøyden på den siden portåpneren står.



485EU

Batteri backup til LM3800W



860EV

3-kanals universal radiomottaker

Egnet til utendørs montering, IP45. Kan brukes der hvor rekkevidden til håndsendere reduseres pga hindringer (som betong osv).

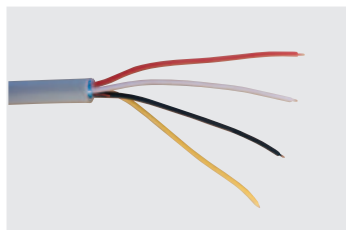

802397

Ledning, 4-leder til 860EV og veggbryter.

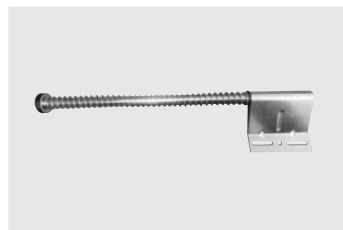

Startfjær PS65 til LM3800W

Høyre / Venstre



LISTA TREINDUSTRI AS
Industriveien 3
4560 Vanse

T +47 38 39 58 40

post@liga.no
www.liga.no

Snartrykk AS, Farsund 08/2022

VIKTIGE MÅL FOR MONTERING AV LIGA PORT

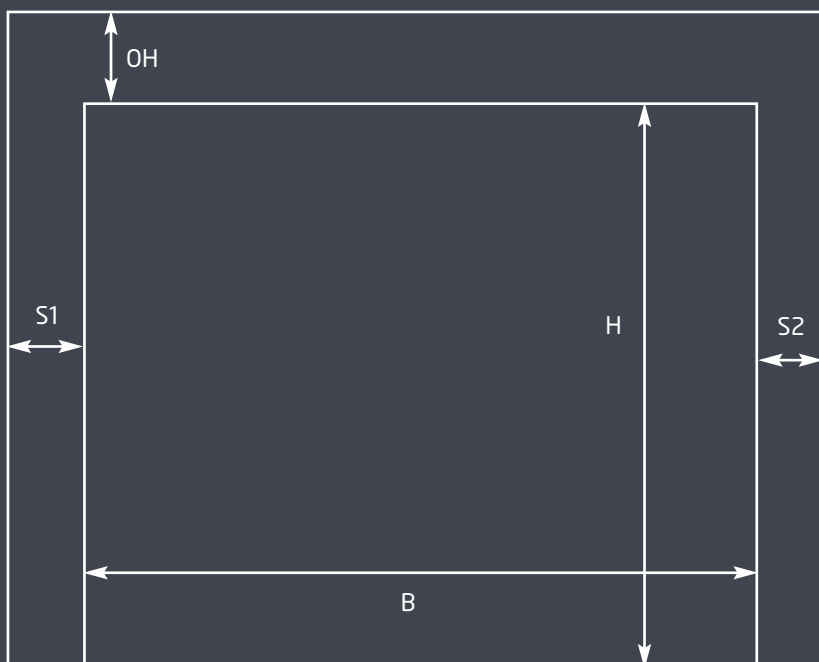

OH = Overhøyde cm

S1 = Sideklaring (minimum 12 cm) cm
(minimum 24 cm mellom to porter)

S2 = Sideklaring (minimum 12 cm) cm
(minimum 24 cm mellom to porter)

B = Portbredde cm

H = Porthøyde cm

Ønsket portmodell?

Ønskes vinduer i porten?

Ønsket plassering?

Portåpner?

Utvendig nødløser?

Ønskes matchende sidedør?

FORHANDLER:

Lista Treindustri AS forbeholder seg retten til eventuelle endringer, og tar forbehold om eventuelle trykkfeil.